

# CLEAN 7810A

УЛЬТРАЗВУКОВАЯ ВАННА

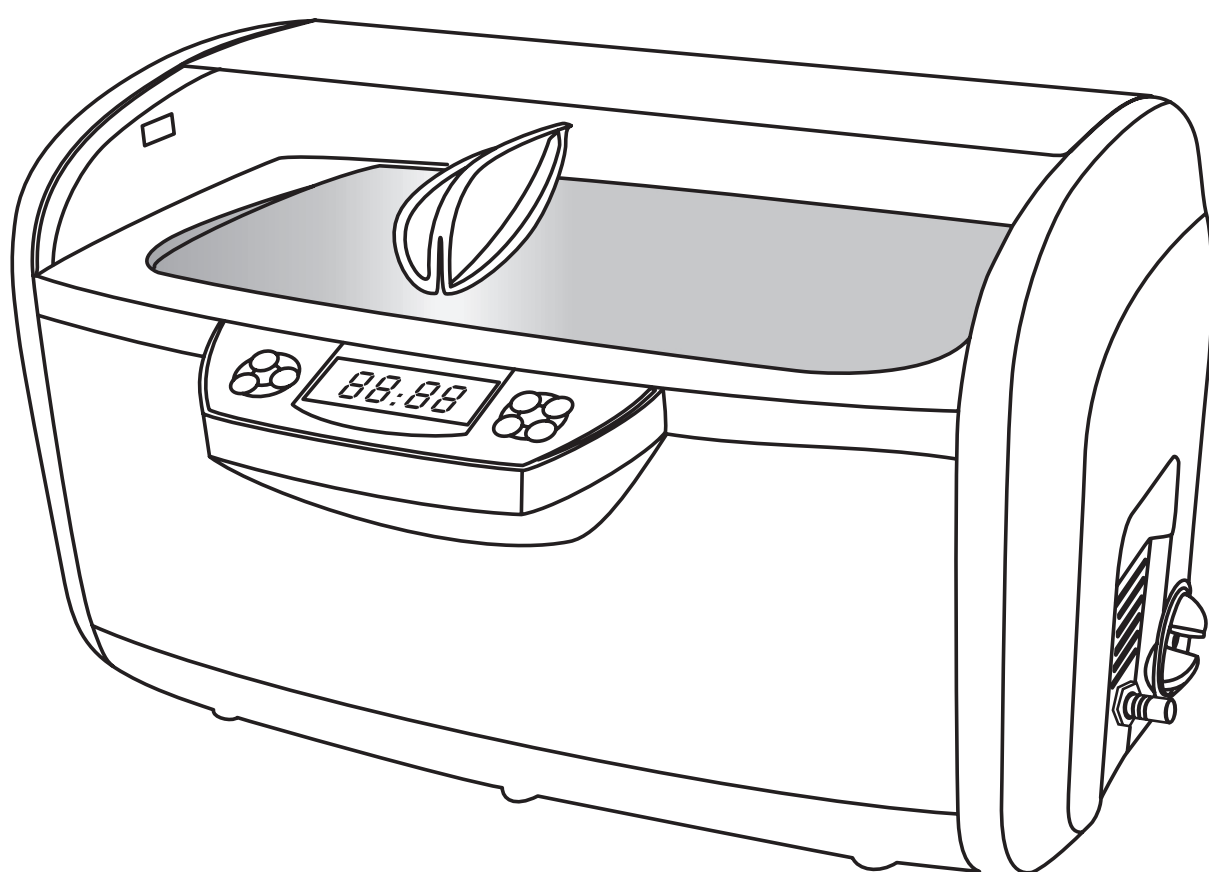

ИНСТРУКЦИЯ ПО ЭКСПЛУАТАЦИИ  
ПАСПОРТ

## Комплектация и элементы управления

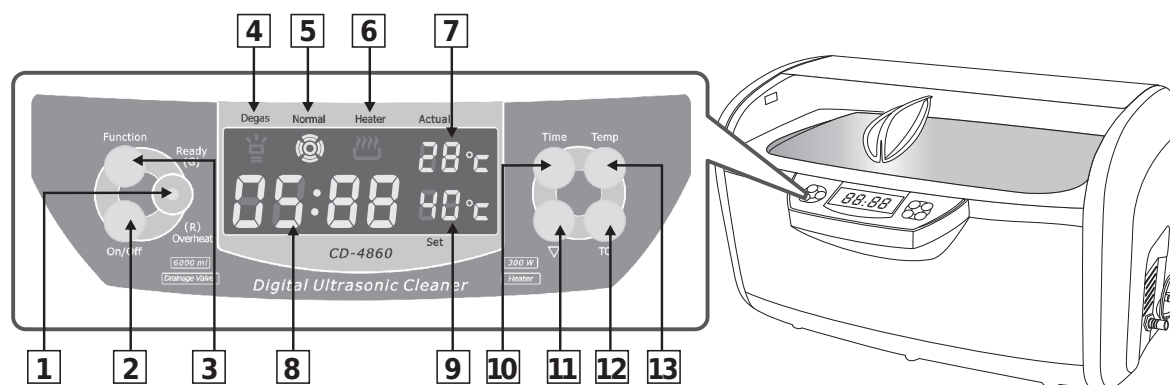
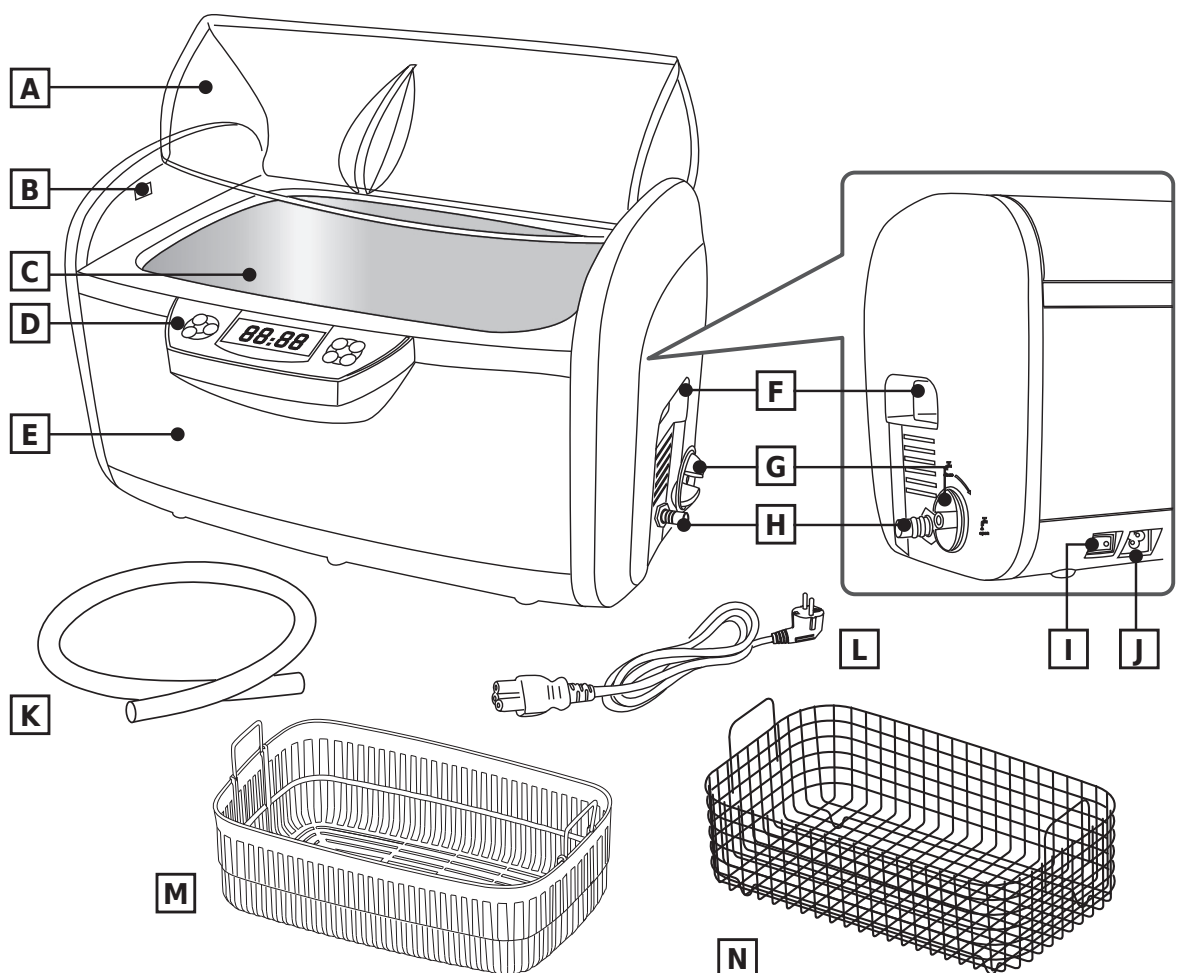

- A. Крышка
- B. Световые индикаторы
- C. Контейнер из нержавеющей стали
- D. Панель управления
- E. Основание (корпус)
- F. Ручки
- G. Ручка дренажного клапана

- H. Дренажная трубка
- I. Кнопка включения/выключения
- J. Разъем для подключения сетевого шнура
- K. Шланг
- L. Сетевой шнур
- M. Пластиковая корзина
- N. Дополнительная корзина из нержавеющей стали.



## Панель управления и основные действия

1. Световой индикатор – извещение о рабочем состоянии.

**Зеленый:** нормальное рабочее состояние, аппарат готов к использованию.



**Красный:** перегрев. Следует подождать 15 минут, пока не загорится зеленый сигнал.

2. Кнопка включения/выключения «ON»/«OFF». После включения прибора, загорается световой индикатор, на панели выводится время по умолчанию «05:00<sup>23°C</sup> 40°C». Он уведомляет о том, что прибор находится в рабочем состоянии и готов к работе. Нажмите кнопку «ON»/«OFF» один раз и чистка начнется. Процесс чистки завершится, когда на экране таймера будет показывать 00:00. Если хотите остановить процесс чистки раньше, нажмите кнопку «ON»/«OFF».

3. Function - кнопка «Дегазация». Нажмите кнопку «Function», при этом загорится , что указывает на выбор функции «Дегазации». Нажмите кнопку «ON» для начала дегазации.  будет гореть 2 минуты, затем устройство вернется в режим чистки. При нажатии кнопки «Function» процесс дегазации будет остановлен. При необходимости дополнительной дегазации, нажмите кнопку «Function» снова.

4.  Режим «Дегазация».

5.  Обычный режим очистки.

6.  Режим подогрева. Нажмите кнопку TC, если  мигает, то функция подогрева воды включена. Нажмите кнопку TC снова,  станет менее яркой - это значит, что нагреватель выключен.

7. Actual – экран температуры воды. Отображает температуру воды в контейнере.

8. Цифровой дисплей, указывающий время чистки. Выводится обратный отсчет времени.

9. Set – экран настроек температуры. Нажмите кнопку Temp для выбора подходящей температуры.

10. Time - кнопка таймера. Нажмите кнопку Time, экран индикатора будет показывать 05:00. Каждое нажатие увеличивает время на 5 минут.

11.  Кнопка сокращения времени. При каждом нажатии время таймера сокращается на 1 минуту. При нагреве воды до температуры 60°C, нагреватель выключается автоматически.

12. TC - кнопка нагрева воды.

13. Temp – кнопка настройки температуры. Предусмотрено 5 режимов температуры. Температура по умолчанию 40°C. Нажмите кнопку Temp для того, чтобы выбрать температуру чистки.

**Дегазация.** Чистящие средства могут образовывать много мелких капель, которые долгое время растворяются в воде. При добавлении свежей воды могут образовываться пузырьки на стенках емкости. Эти факторы препятствуют эффективной ультразвуковой чистке. Включение дегазации ускорит растворение капель и удалит пузырьки.

## Ознакомьтесь с руководством по эксплуатации

Внимательно прочтите инструкцию перед использованием. Соблюдайте меры предосторожности во избежание травм, аварий и несчастных случаев. Следующие инструкции предназначены для того, чтобы помочь вам ознакомиться с устройством и способами его эксплуатации. Устройство оборудовано всеми необходимыми комплектующими. Вам необходимо внимательно ознакомиться с инструкцией, и следовать указанным в руководстве действиям. Пожалуйста, сохраняйте инструкцию.

## Спецификация:

Наименование	Аппарат для предстерилизационной очистки
Модель	7810A
Объем	6 л
Размеры	438x300x250 мм
Питание	310 Вт (AC 220-240В 50 Гц)
Настройки таймера	от 1 до 30 мин
Частота ультразвука	35 000 Гц
Материал емкости	Нержавеющая сталь SUS304
Материал корпуса	Пластик ABS 757
Вес нетто	5.4 кг
Вес брутто	6.8 кг

## Способы чистки:

### Обычная чистка

1. Добавьте воду в контейнер (не меньше отметки «Min» и не превышая максимально допустимую отметку «Max»).
2. Погрузите изделия (инструменты) в корзину и поместите корзину в контейнер.
3. Включите прибор. Нажмите кнопку Time для настройки таймера на 5-10 минут. Нажмите кнопку «ON»/«OFF» для того, чтобы начать чистку.

*Внимание! При использовании корзины уменьшается трение между изделиями и контейнером, но поглощается 30% ультразвуковой энергии и уменьшается эффективность чистки. Металлическая корзина поглощает меньше ультразвуковой энергии, примерно - 8%.*

### Чистка с использованием специально предназначенного чистящего средства или дезраствора

Не допускайте попадания ацетона на пластиковый корпус во избежание коррозии. Используйте стеклянный или металлический контейнер при применении ацетона.

1. Погрузите изделия в корзину. Добавьте необходимый дезраствор.
2. Поместите корзину в контейнер. Добавьте воду в контейнер (не меньше отметки «Min» и не превышая максимально допустимую отметку «Max»).
3. Нажмите кнопку Time для настройки таймера

на 10 минут. Нажмите кнопку «ON» для начала процесса чистки.

### Усиленная чистка

1. Поместите крупное изделие в контейнер. Мелкие, хрупкие изделия нужно поместить сначала в корзину, а затем корзину погрузить в контейнер. Не рекомендуем класть изделия друг на друга во избежание повреждений и царапин во время чистки.
2. Наполните контейнер водой (не меньше отметки «Min» и не превышая максимально допустимую отметку «Max»).
3. Добавьте 50мл моющего средства.
4. Нажмите кнопку Temp для настройки температуры воды 45°C. Нажмите кнопку TC для того, чтобы включить подогрев. Закройте крышку. На экране Actual выводится температура воды.
5. Нажмите кнопку таймера Time, чтобы задать время 10 минут. Нажмите кнопку «ON» для начала чистки.
6. Когда процесс остановится, откройте дренажный клапан, чтобы слить грязную воду. После завершения закройте клапан.
7. Промойте контейнер и добавьте чистую воду. Промойте изделия в течение 3 минут, чтобы смыть остатки моющего средства или дезраствора.

## Инструкция по технике безопасности

### Во избежание риска пожара, пожалуйста, следуйте следующей инструкции.

- Никогда не загрязняйте отверстия прибора. Не допускайте попадания волос, волокон и др.
- Не оставляйте прибор на мягких, неустойчивых предметах, таких как диван, кровать, кресло и др., где вентиляционное отверстие может быть перекрыто.

### Другие меры предосторожности!

- Не используйте прибор без жидкости. Ее отсутствие может повредить прибор.
- Не включайте сетевой шнур прежде, чем наполните контейнер водой. Не превышайте допустимого уровня «Max».
- Храните прибор в сухом месте.
- Если прибор подвергается электромагнитным помехам, таким как быстрые скачки, перепады напряжения, то необходимо сразу же отключить от сети, подключить заново и восстановить работу.

### Применение:

Ультразвуковая очистка может использоваться в стоматологических клиниках. Ультразвуковая ванночка применяется при чистке стоматологических инструментов, стоматологических боров, эндодонтического инструментария и других небольших медицинских инструментов для очистки с их поверхности крови, небольших частиц грязи и др. перед стерилизацией.

## Меры предосторожности:

*Хранить в недоступном для детей месте!*



• Данное устройство не предназначено для использования лицами с физическими, психическими и физиологическими расстройствами, а также лицами без опыта и знаний по использованию данного устройства (если не проводилось ознакомление с инструкцией по эксплуатации лицами, ответственными за их безопасность).

• Пожалуйста, храните устройство в местах, не доступных для детей.



• Не используйте прибор во время водных процедур (во время стирки, умывания и т.д.). Никогда не погружайте прибор или сетевой шнур в воду или другие жидкие вещества.

• Не прикасайтесь к прибору мокрыми руками.

• Если прибор упал в воду, не прикасайтесь к нему. Немедленно отключите от сетевого питания.

• Не допускайте распыления воды, аэрозольных веществ или других жидкостей непосредственно над прибором.

• Никогда не оставляйте прибор включенным без присмотра.

• Следуйте инструкции по эксплуатации.

• Запрещается применение средств, не предусмотренных производителем.

• При отключении от сети питания не тяните за шнур.

• Не оставляйте прибор в непосредственной близости от нагревательных приборов, или непосредственно вблизи воздействия тепла или огня.

• Никогда не используйте прибор, если повреждены розетка, сетевой шнур, основание или другие части прибора.

• Никогда не пытайтесь самостоятельно разобрать, отремонтировать прибор.

• При наличии повреждений или порчи устройства, пожалуйста, обратитесь в авторизованный сервисный центр для ремонта или замены.

• Необходимо отключить сетевой шнур от питания: 1) если обнаружили неисправность; 2) перед чисткой прибора; 3) после каждого применения и проведения чистки (рекомендовано).

• Установка предохранителя с номинальным отключением электрического тока не более 30 mA обеспечивает дальнейшую защиту от удара электрическим током. Установка должна осуществляться квалифицированным специалистом-электриком.

• Данное устройство имеет поляризованную розетку (одна вилка шире другой). Предназначено только для UL сетевых выходов (предусмотренных в некоторых странах). В целях безопасности эта розетка будет соответствовать одному поляризованному выходу. В случае несоответствия выходу, поверните розетку. Если все еще не совпадает, обратитесь в сервисную службу.

## Инструкция по эксплуатации

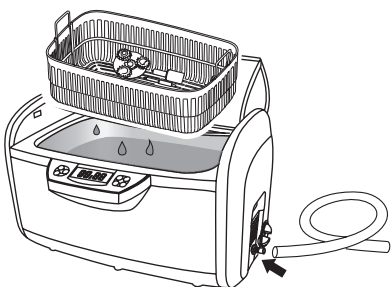
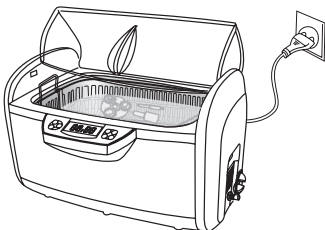
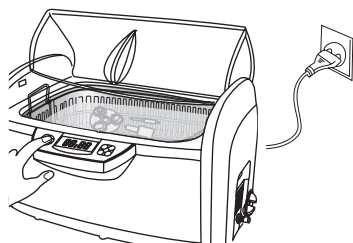
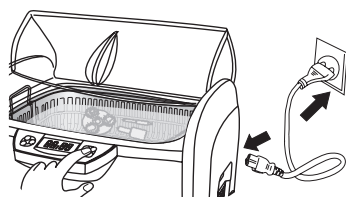
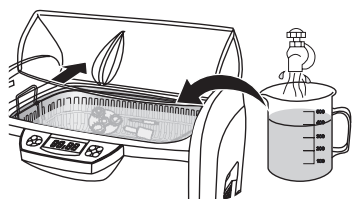

1. Откройте крышку (как показано на рис.) и погрузите в стальной контейнер инструменты, которые необходимо почистить. Добавьте воды, дезраствор или моющее средство, чтобы они полностью покрывали изделия, но не превышая максимально допустимого уровня «Max». Работа прибора без воды может привести к его поломке и повреждениям, так как данное устройство имеет огромную мощность, и в процессе чистки ультразвуковые волны не поглощаются.

2. Подключите к сети и включите прибор. Экран будет показывать 05:00. Это стандартная настройка таймера и рабочего режима. При необходимости сократить время, нажмите кнопку Time. Время может быть установлено в пределах от 1-30 минут. Наиболее оптимальное время для чистки - 5, 10, 15 минут. Длительное время чистки может иметь следующие последствия: 1) ослабление винтов (болтов) в инструментах; 2) увеличение уже существующих трещин; 3) шелушение покрытия.

3. Нажмите кнопку «ON» для начала процесса чистки. Во время чистки будут гореть 2 световых индикатора в обеих частях прибора. Также возможен звук жужжания, что свидетельствует о процессе чистки. Цифровой таймер будет показывать время до завершения чистки. Когда экран покажет 00:00, прибор выключится автоматически. Для остановки процесса в любое время нажмите кнопку «ON»/«OFF». У прибора предусмотрен предохранитель от перегрева. Если загорится красная лампочка, это свидетельствует о перегреве, прибор выключится. Необходимо подождать около 20 минут и можно снова восстановить работу, когда загорится зеленая лампа.

4. Выберите один из трех указанных выше способов чистки.

А) При необходимости в подогреве нажмите кнопку Temp для установки температуры. Нажмите кнопку TC. Экран Actual будет показывать температуру воды. Когда вода нагреется до нужной температуры, нагреватель выключится.

*В целях безопасности прибор имеет двойной предохранитель. Нагреватель автоматически выключится, если он продолжал работать в течение 50 минут.*

Б) Чтобы ускорить смешивание и использовать меньше дезсредства, используйте функцию дегазации. Нажмите кнопку Time, чтобы настроить таймер на 10 минут, затем нажмите кнопку «Дегазация». нажмите кнопку «ON» для начала дегазации. Через 2 минуты устройство автоматически перейдет в обычный рабочий режим.

В) Если необходима дополнительная чистка, переустановите таймер и повторите действия заново.

5. При завершении чистки отключите сетевой шнур от питания, откройте крышку, достаньте корзину с содержимым. Подсоедините шланг к дренажному отверстию (как показано на рис.) откройте дренажный клапан и слейте грязную воду. Промойте и вытрите насухо контейнер и корзину. Закройте дренажный клапан.

## Рекомендации по уходу

Не используйте аппарат слишком длительное время. После 45 минут использования рекомендуется сделать 20 минутный перерыв, это значительно продлит срок службы.

## Гарантия:

В пределах сроков поставки производитель оставляет за собой право на внесение изменений в конструкцию и форму, комплектацию, отклонения в оттенках цвета – без предварительного предупреждения.



*Гарантия действительна только при наличии правильно и четко заполненного гарантийного талона, печати и товарного чека.*

*Изделие снимается с гарантии, если оно имеет следы постороннего вмешательства, обнаружены несанкционированные изменения конструкции или схемы изделия, были превышены объемы выполняемых работ, рекомендованных производителем.*

<b>Гарантийный талон №</b> _____	<b>Дата изготовления:</b> _____
Изделие _____	Модель _____
Серийный номер _____	Дата продажи _____
Компания-продавец _____	
Подпись продавца _____	
Печать и телефон компании продавца _____	
Изделие проверено полностью,	
Покупатель _____	с условиями гарантии ознакомлен _____
Адрес и телефон покупателя _____	

<b>Гарантийный талон №</b> _____	<b>Дата изготовления:</b> _____
Изделие _____	Модель _____
Серийный номер _____	Дата продажи _____
Компания-продавец _____	
Подпись продавца _____	
Печать и телефон компании продавца _____	
Изделие проверено полностью,	
Покупатель _____	с условиями гарантии ознакомлен _____
Адрес и телефон покупателя _____	