

# CLEAN 2900

УЛЬТРАЗВУКОВАЯ ВАННА

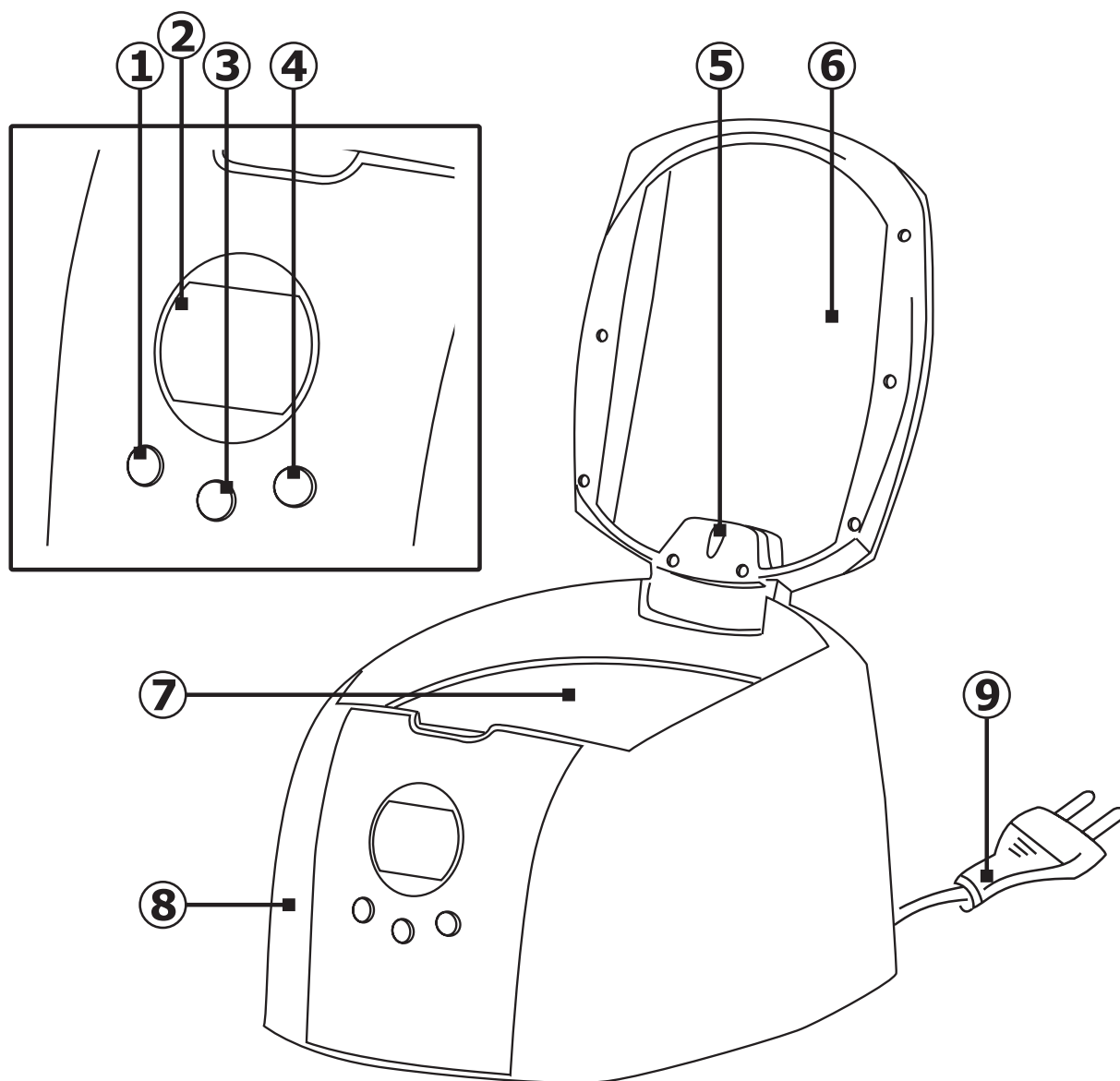

ИНСТРУКЦИЯ ПО ЭКСПЛУАТАЦИИ  
ПАСПОРТ



**Комплектация и элементы управления:**

1. Кнопка включения «ON»
2. Экран таймера
3. Кнопка настроек «SET»
4. Кнопка выключения «OFF»
5. Световой индикатор
6. Окно обзора
7. Контейнер из нержавеющей стали
8. Корпус
9. Сетевой шнур

## Ознакомьтесь с руководством по эксплуатации

Внимательно прочтите инструкцию перед использованием. Соблюдайте меры предосторожности во избежание травм, аварий и несчастных случаев. Следующие инструкции предназначены для того, чтобы помочь вам ознакомиться с устройством и способами его эксплуатации. Устройство оборудовано всеми необходимыми комплектующими. Вам необходимо внимательно ознакомиться с инструкцией, и следовать указанным в руководстве действиям. Пожалуйста, сохраняйте инструкцию.

## Спецификация

Наименование	Аппарат для предстерилизационной очистки
Модель	2900
Настройки таймера	180, 300, 480, 90, 600 сек
Питание	АС220-240В~50Гц, 50 Вт
Частота ультразвука	46000 Гц (46кГц)
Материал контейнера	Нержавеющая сталь SUS304
Размер (длина*ширина*высота)	228x172x143 мм
Объем контейнера	700 мл
Длина шнура	1.6 м
Вес нетто	1 кг
Вес брутто	1.4 кг

## Меры предосторожности:

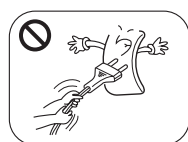

При отключении прибора не тяните за шнур.

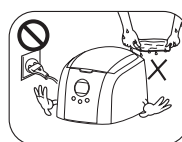

Не используйте прибор во время стирки, умывания и т.д., не прикасайтесь к прибору мокрыми руками.

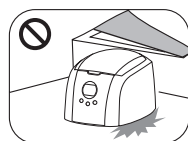

Храните прибор в недоступном для попадания воды месте.



Не погружайте прибор в воду или другие жидкие вещества.



Если прибор упал в воду, не прикасайтесь к нему. Немедленно отключите от сетевого питания.



Данное устройство не предназначено для использования лицами с физическими, психическими и физиологическими расстройствами, а также лицами без опыта и знаний по использованию данного устройства (если не проводилось ознакомление с инструкцией по эксплуатации лицами, ответственными за их безопасность).

Отключите сетевой шнур перед наполнением водой. Не превышайте уровня «Max».

Данное устройство имеет поляризованную розетку, предназначенную только для UL сетевых выходов. В случае несоответствия сетевому выходу, обратитесь к специалисту-электрику. Не пытайтесь ликвидировать эту функцию безопасности.



Храните прибор в недоступных для детей месте.

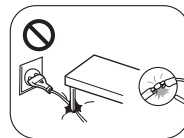

Никогда не используйте прибор, если повреждены розетка или сетевой шнур. Пожалуйста обратитесь в сервисный центр для ремонта или замены.

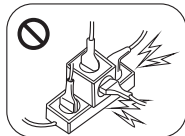

Не перегружайте линию питания.

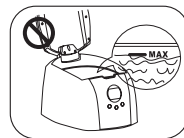

Не включайте сетевой шнур прежде чем наполнить контейнер водой. Не превышайте допустимого уровня «Max».

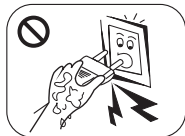

Во избежание удара электрическим током никогда не прикасайтесь к розетке или шнуру мокрыми руками.



Не заполняйте контейнер разъедающими, едкими химическими средствами.

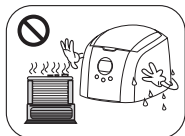

Храните сетевой шнур в непосредственной дали от нагревательных приборов и мест с прямым доступом огня.

## Руководство по эксплуатации:

### Применение:

Ультразвуковая чистка небольших медицинских, стоматологических инструментов, стоматологических боров, эндодонтического инструментария, где требуется детальная очистка (отмывка) изделий в труднодоступных местах

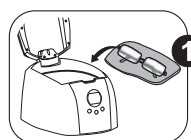

1 Откройте крышку и погрузите в стальной контейнер изделия, которые необходимо почистить.

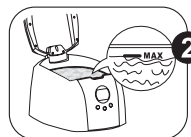

2 Затем наполните стальную корзину обычной водопроводной водой. Инструменты должны быть полностью погружены в воду. Не превышайте максимально допустимого уровня «Max». Внимание! Использование прибора без воды может испортить его.



3 Закройте крышку и включите прибор в сеть. На экране автоматически выводится режим 180 (180 секунд). Это наиболее используемый режим работы.



4 Нажмите кнопку «SET» (настройки) для выбора рабочего режима: 180с-300с-480с-90с-600с.



5 Нажмите кнопку «ON» для того, чтобы начать чистку. При этом загорится синий световой индикатор. На экране выводится время с обратным отсчетом. Во время чистки вы можете услышать жужжание, звук вибрации, что указывает на работу прибора.



6 Когда время на экране указывает 000, прибор автоматически останавливается, синий световой индикатор погаснет.



7 Для того, чтобы остановить процесс чистки раньше, нажмите кнопку «OFF». При нажатии кнопки «ON», процесс чистки продолжится. Также вы можете кнопкой «SET» выбрать нужный рабочий режим чистки, а затем снова нажать «ON».



8 После завершения чистки, вылейте воду, ополосните и вытрите насухо контейнер и его поверхность.

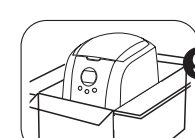

9 Храните прибор в сухом, защищенном от света месте.



**ВНИМАНИЕ**

Не используйте теплую или горячую воду, так как маркировка на поверхности может легко стереться.

При чистке изделий используйте пластиковую корзину, так как она сокращает трение изделий.

## Способы чистки:

**Основная чистка:** Используйте обычную водопроводную воду. Вода должна полностью покрывать содержимое контейнера, но при этом не превышать допустимого уровня «Max»).

**Базовая чистка:** Возможно использование чистящих средств (например, моющее средство для посуды). Наполните нержавеющий стальной контейнер консистенцией из расчета 1:5. (моющее средство: вода). Пожалуйста обратите внимание на информацию на упаковке, предусмотренную производителем.

**Частичная чистка:** для частичной чистки больших изделий используйте прибор с открытой крышкой.

## Рабочие режимы:

**180 секунд:**

Стандартный режим времени для средней степени загрязненности. Время автоматически выводится на экране, если:  
А) прибор подсоединен к сетевому питанию.  
Б) кнопка настроек «SET» была нажата один раз для нового процесса чистки.

**300 секунд:**

Этот режим рекомендован для первой чистки изделий, которые не подвергались чистке в течение длительного времени.

**480 секунд:**

Этот режим рекомендован при смешанной чистке различных изделий.

**90 секунд:**

Этот режим рекомендован для менее загрязненных изделий, или при повторной чистке. Если вода кажется загрязненной, необходимо ее сменить. При необходимости дополнительной чистки, в случае оставшегося загрязнения на поверхности изделия, смените воду и выберите данный режим.

**600 секунд:**

Рекомендован для более усиленной чистки. Если время чистки слишком длительное, то наклейки, стикеры, украшения, слабо прикрепленные к изделию, могут оторваться или же отклеиться. Например, винтики, шурупы на очках могут отделиться во время чистки.

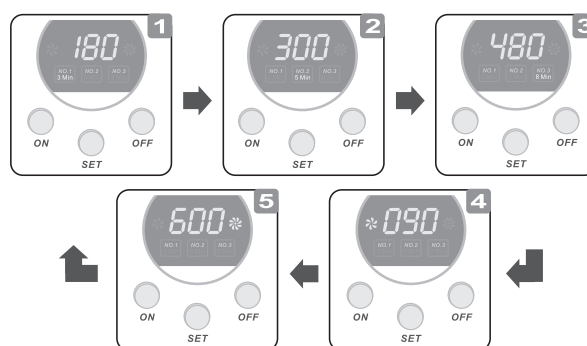

## Использование дополнительных аксессуаров:

При необходимости чистки малых инструментов положите их в пластиковую корзину, затем следует погрузить пластиковую корзину в контейнер. При этом трение содержимого о контейнер уменьшается.

Пожалуйста, обратите внимание на то, что пластиковая корзина используется для чистки только малых предметов, так как она, поглощает около 30% энергии ультразвука, и снижает эффективность очистки.

При использовании пластиковой корзины обращайтесь к указаниям по «Усиленной чистке».

## Гарантия:

В пределах сроков поставки производитель оставляет за собой право на внесение изменений в конструкцию и форму, комплектацию, отклонения в оттенках цвета – без предварительного предупреждения.



*Гарантия действительна только при наличии правильно и четко заполненного гарантийного талона, печати и товарного чека.*

*Изделие снимается с гарантии, если оно имеет следы постороннего вмешательства, обнаружены несанкционированные изменения конструкции или схемы изделия, были превышены объемы выполняемых работ, рекомендованных производителем.*

<b>Гарантийный талон №</b> _____	<b>Дата изготовления:</b> _____
Изделие _____	Модель _____
Серийный номер _____	Дата продажи _____
Компания-продавец _____	
Подпись продавца _____	
Печать и телефон компании продавца _____	
Изделие проверено полностью,	
Покупатель _____	с условиями гарантии ознакомлен _____
Адрес и телефон покупателя _____	

<b>Гарантийный талон №</b> _____	<b>Дата изготовления:</b> _____
Изделие _____	Модель _____
Серийный номер _____	Дата продажи _____
Компания-продавец _____	
Подпись продавца _____	
Печать и телефон компании продавца _____	
Изделие проверено полностью,	
Покупатель _____	с условиями гарантии ознакомлен _____
Адрес и телефон покупателя _____	