

Ti-MaxX

Цельный титановый корпус
Высокоскоростной наконечник



Инструкция по эксплуатации



NSK premium

Благодарим вас за приобретение данного наконечника NSK. Внимательно прочитайте данную инструкцию перед использованием устройства.

⚠ Предупреждения

- При работе с наконечником необходимо уделять особое внимание безопасности пациента.
- Наконечник предназначен для использования только в целях стоматологического лечения.
- Запрещается самостоятельно разбирать наконечник и вносить изменения в его конструкцию.
- Проверяйте уровень шума, вибрации и тепловыделения устройства вне полости рта пациента. При обнаружении любых неисправностей немедленно прекратите работу и обратитесь к авторизованному дилеру NSK за ремонтом.
- При обнаружении любых неполадок в работе наконечника немедленно прекратите использовать его и обратитесь к авторизованному дилеру NSK за ремонтом.
- Нажатие кнопки цанги во время вращения бора может привести к ПЕРЕГРЕВУ головки наконечника. Особое внимание во время работы с наконечником следует уделять тому, чтобы кнопка цанги не соприкасалась со щекой пациента. Случайный контакт со щекой может привести к нажатию кнопки цанги и причинению ожоговой травмы пациенту.
- Не подвергайте наконечник никаким механическим воздействиям. Не роняйте наконечник.
- Не приводите наконечник в действие без предварительно установленного в цангу бора (либо тестового бора).
- Извлекайте бор из цанги только после полной остановки работы наконечника.

1

Ti-MaxX Технические характеристики





NSK premium

РУССКИЙ FRENCH GERMAN SPANISH ITALIAN

Тип соединения	Переходник NSK 						
Модель	X500L	X500	X600L	X650L	X600	X700L	X700
Тип головки	Миниатюрная		Стандартная		Увеличенная		
Скорость вращения	390 000 - 450 000 об/мин		380 000 - 440 000 об/мин		300 000 - 360 000 об/мин		
Давление воздуха	0,25 МПа (2,5 кгс/см ²) - 0,3 МПа (3,0 кгс/см ²)						
Тип цанги	Кнопочная						
Боры	Размер: ISO1797-1 Тип 3 ø1,59 - 1,60						
	Фрикционного типа с коротким хвостовиком			Фрикционного типа со стандартным хвостовиком			
Оптика	С оптикой	—	С оптикой	—	С оптикой	—	—
Размер головки Д diam. x Высота	ø10,3 x 11,7 мм		ø11,2 x 13,6 мм		ø13,2 x 13,6 мм		

2

Ti-MaxX Технические характеристики

Тип соединения	KaVo® MULTIflex LUX® (Для X500KL, X600KL, X700KL) KaVo® MULTIflex® (Для X500K, X600K, X700K)		Sirona® Quick Coupling (Для X500SL, X600SL, X700SL)		W&H® Roto Quick® (Для X500WL, X600WL, X700WL)		Bien-Air® Unifix® (Для X500BL, X600BL, X700BL)	
								
Модель	X500KL / X500SL / X500WL / X500BL	X500K	X600KL / X650KL / X600SL / X600WL / X600BL	X600K	X700KL / X700SL / X700WL / X700BL	X700K		
Тип головки	Миниатюрная		Стандартная		Увеличенная			
Скорость вращения	390 000 - 450 000 об/мин		380 000 - 440 000 об/мин		300 000 - 360 000 об/мин			
Давление воздуха	0,25 МПа (2,5 кгс/см ²) - 0,3 МПа (3,0 кгс/см ²)							
Тип цанги	Кнопочная							
Боры	Размер: ISO1797-1 Тип3 $\phi 1,59 - 1,60$							
	Фрикционного типа с коротким хвостовиком			Фрикционного типа со стандартным хвостовиком				
Оптика	С оптикой		—		С оптикой		—	
Размер головки Дим.х Высота	$\phi 10,3 \times 11,7$ мм		$\phi 11,2 \times 13,6$ мм		$\phi 13,2 \times 13,6$ мм			

3

KaVo® и MULTIflex® LUX являются зарегистрированными торговыми марками компании Kaltenbach & Voigt GmbH & Co. Sirona® является зарегистрированной торговой маркой компании Sirona Dental Systems GmbH. W&H® и Roto Quick® являются зарегистрированными торговыми марками компании W&H Dentalwerk Bürmoos GmbH. Bien-Air® и Unifix® являются зарегистрированными торговыми марками компании Bien-Air Dental S.A.

Ti-MaxX Присоединение / отсоединение от переходника

NSK premium

РУССКИЙ FRENCH GERMAN SPANISH ITALIAN



Рис. 1

Сперва убедитесь, что переходник надежно закреплен на шланге, и установлено правильное значение давления воздуха, подаваемого на наконечник.

ПРИСОЕДИНЕНИЕ (Рис.1)

Чтобы присоединить наконечник к переходнику, совместите соответствующие разъемы наконечника и переходника и сдвиньте их вместе (см. инструкцию производителя переходника).

ОТСОЕДИНЕНИЕ (Рис.1)

Отсоедините наконечник от переходника (см. инструкцию производителя переходника).

ПЕРЕХОДНИК NSK: Оттяните назад соединительное кольцо, чтобы снять наконечник.

4

Ti-MaxX Установка и извлечение бора

УСТАНОВКА БОРА (Рис. 2)

Нажмите на кнопку цанги и вставьте бор в цангу до конца. Отпустите кнопку.

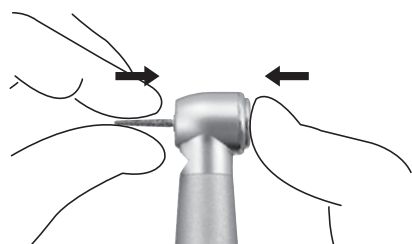

5

Рис. 2

ИЗВЛЕЧЕНИЕ БОРА (Рис. 3)

Дождитесь полной остановки работы наконечника. Нажмите на кнопку цанги и извлеките бор.



Рис. 3

⚠ Предостережение

Проверьте надежность установки бора в цанге: слегка толкните его внутрь, затем потяните за него, без нажатия на кнопку. Это действие также может усилить зажимную силу цанги. Если бор стало сложно извлечь, нажмите кнопку цанги и осторожно извлеките бор при помощи плоскогубцев.

- Не пользуйтесь нестандартными борами.
По стандарту ISO диаметр хвостовика должен быть $\varnothing 1,59 - \varnothing 1,60$ мм.
- Не используйте гнутые, изношенные, поврежденные или некалиброванные боры.
Такие боры могут повредить наконечник.
- Не превышайте скорость вращения, рекомендованную производителем боров.
- Всегда следите за тем, чтобы хвостовик оставался чистым. Попадание загрязнений в цангу может привести в проскальзыванию бора при вращении, а также к слабому креплению бора в цанге.
- Нажимайте кнопку цанги до упора и вставляйте бор в цангу до конца.
- Не используйте боры с коротким хвостовиком для турбин со стандартной или увеличенной головкой.
- Используйте боры с коротким хвостовиком только для турбин с миниатюрной головкой.

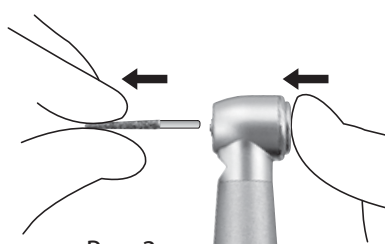
Ti-MaxX Обслуживание системы очистки головки



Рис. 4

Чтобы поддерживать эффективность работы запатентованной системы очистки головки от NSK, очень важно перед стерилизацией прочистить выходные отверстия системы, расположенные на головке наконечника (Рис.4).

Удалите все загрязнения, находящиеся вокруг или внутри выходных отверстий системы, при помощи щетки.

Рис. 5

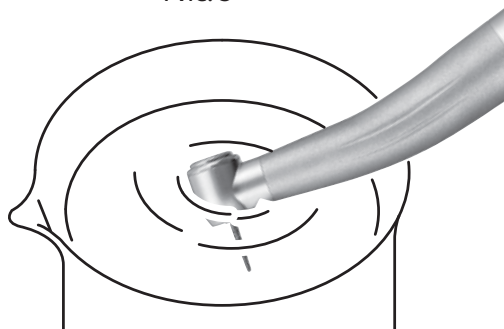

Наполните стакан наполовину чистой водой. Приведите наконечник в действие, погрузите половину головки работающего наконечника в воду (Рис.5).

Периодически запускайте и останавливайте работу наконечника в воде в течение 5 секунд. Извлеките работающий наконечник из воды. Остановите работу наконечника и вытрите его насухо. Если загрязнения остались, проведите процедуру еще раз, пока полностью не удалите загрязнения из системы очистки головки.

⚠ Примечание

Используйте только чистую воду для обслуживания системы очистки головки.

Ti-MaxX Автоматическая смазка



9

Care3 Plus от NSK



Данный наконечник можно обрабатывать в аппарате для термодезинфекции.

Смазывайте наконечник **КАЖДЫЙ РАЗ ПЕРЕД АВТОКЛАВИРОВАНИЕМ**. Перед смазкой сначала очистите наконечник, по процедуре, описанной выше.

Автоматическая система чистки и смазки Care3 Plus от NSK.

После очистки наконечника просто подсоедините его к соответствующему адаптеру и включите систему Care3 Plus, следуя ее инструкции по эксплуатации.

Автоматические системы смазки других производителей

После очистки наконечника подсоедините его к соответствующему адаптеру и включите систему, следуя ее инструкции по эксплуатации.

Ti-MaxX Ручная смазка

NSK premium

РУССКИЙ FRENCH GERMAN SPANISH ITALIAN

После чистки наконечника используйте PANA SPRAY Plus от NSK ДО автоклавирования (Рис.6). Убедитесь, что на сопло баллона со спреем установлена ПРАВИЛЬНАЯ распылительная насадка. Надежно вставьте распылительную насадку в заднюю часть наконечника и распыляйте спрей в течение 2-3 секунд, пока масло не начнет вытекать из головки наконечника.



Рис. 6

PANA SPRAY Plus



Предостережение

Всегда держите баллон PANA SPRAY Plus от NSK вертикально. Распыление спрея из баллона в наконечник происходит под давлением. Всегда надежно удерживайте наконечник, чтобы он не выскользнул из распылительной насадки. Смазывайте цангу раз в неделю, для этого установите конусную распылительную насадку на сопло баллона и распыляйте спрей напрямую в отверстие для установки бора.

10

Ti-MaxX Стерилизация

Рекомендована стерилизация в автоклаве.

Стерилизация необходима перед первым использованием и после каждого пациента

Процедура автоклавирования

Используйте щетку, чтобы очистить наконечник от загрязнений. НЕ ПОЛЬЗУЙТЕСЬ металлическими щетками. Протрите наконечник при помощи ватного тампона, смоченного в спирте. Смажьте наконечник по процедуре, описанной выше. (См. пункт Смазка)

Поместите наконечник в пакет для автоклавирования и запечатайте его.

Автоклавируйте при макс. температуре до 135°C

*Стандартом EN13060 4.6.3 рекомендовано автоклавирование в течение 3 минут (минимальное время) при температуре 134°C или в течение 15 минут (минимальное время) при температуре 121°C. Компания NSK рекомендует стерилизацию класса В или S.

11

⚠ Предостережение

- Всегда помещайте наконечник на верхнюю или среднюю полки камеры автоклава, так как локальная температура на дне камеры может превышать установленные значения.
- Не нагревайте и не охлаждайте наконечник быстро. Быстрое изменение температуры может повредить стержень световода или подвергнуть металл наконечника чрезмерной нагрузке.
- Не мойте, не погружайте и не протирайте наконечник при помощи окислительных растворов (сильных кислот, растворов с повышенной кислотностью).

Ti-MaxX Замена лампочки (Серии X WL, X BL)



Рис. 7

На рисунке X600WL

Отсоедините наконечник от переходника. Открутите и снимите заднюю часть корпуса (Рис. 7). Выдвиньте соединительную втулку и извлеките сначала держатель лампочки, затем саму лампочку. Совместите контакты новой лампочки с контактами на держателе и вставьте лампочку. Поместите держатель обратно в соединительную втулку (Рис. 8).

Плотно прикрутите заднюю часть корпуса.

Запасная лампочка: TA Bulb (Комплект из 3 шт.) Код Y900-132

⚠ Предостережение

Не дотрагивайтесь до стеклянной части новой лампочки. Неплотно прикрученная задняя часть корпуса наконечника может привести к утечке воды или воздуха из соединения. Проще прикрутить заднюю часть корпуса, слегка придавливая держатель лампочки рукой.

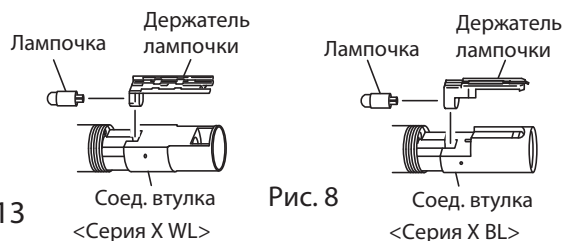

13

Рис. 8

Ti-MaxX Замена уплотнительных колец (Серии X L, X)



Рис. 9

Замените уплотнительные кольца, если в канале для отработанного воздуха присутствует вода. Это признак возможной утечки воды через переходник. Всегда меняйте полный комплект уплотнительных колец. Отсоедините наконечник от переходника. Открутите и отсоедините заднюю часть корпуса наконечника (Рис. 9). Аккуратно пальцами снимите все уплотнительные кольца. Установите новые кольца в правильные пазы. (Рис. 10). Установите обратно заднюю часть корпуса наконечника и плотно закрутите ее.

Запасные кольца : PTL O-ring Set (Комплект из 5 шт.) Код Y900-580



Рис. 10

⚠ Предостережение

Убедитесь, что задняя часть корпуса плотно затягивается. Если задняя часть корпуса не плотно прикручена, то возможно возникновение утечки воды и воздуха.

Ti-MaxX Чистка световода из сотообразного стекла (Серии X L, X KL, X SL, X WL, X BL)



Рис. 11

Входная часть световода

Ватный тампон

Вытрите начисто входную (Рис.11) и выходную (Рис. 12) части световода при помощи ватного тампона, смоченного в спирте. Удалите все загрязнения и масло.

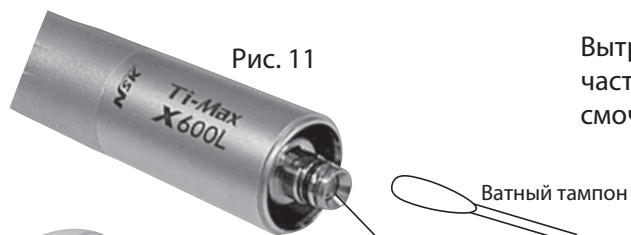
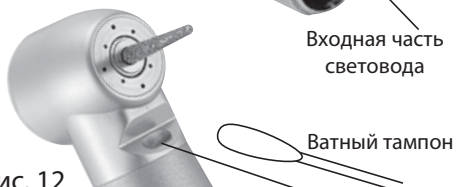

15 Рис. 12

Выходная часть световода

Ватный тампон

Предостережение

Не используйте острые инструменты для чистки световода. Использование таких инструментов может привести к повреждению стекла и снижению светопроводимости световода. При ухудшении яркости света обратитесь к дилеру за ремонтом.