

Благодарим за то, что Вы приобрели Prophy-Mate neo компании NSK.
 Это изделие - наконечник для чистки зубов.
 Обязательно прочтите эту инструкцию перед использованием наконечника. Храните ее в доступном месте для того, чтобы к ней можно было обратиться в любое время.

Содержание

Характеристики.....	1
 Инструкции по технике безопасности и перечень опасных деталей.....	1
1. Типы Prophy-Mate neo	3
2. Стандартная комплектация	3
3. Порядок работы	4
4. Уход за изделием после применения.....	7
5. Очистка и стерилизация	10
6. Поиск и исправление неисправностей	12



Характеристики

- Свободно поворачивающиеся на 360° шарнирные соединения гибкого шланга с наконечником и контейнером для порошка обеспечивают плавность работы даже при высоком давлении воздуха.
- Наконечник настолько легко вращается на шарнире, что доступ к труднодоступным местам не требует особых усилий. Prophy-Mate neo предназначен для того, чтобы минимизировать напряжение и усталость даже во время продолжительной операции.
- Выбор насадок 60° и 80° позволяет легко достигать всех поверхностей зубов и иметь свободный обзор.
- Так как основным компонентом прилагающегося очищающего порошка “FLASH pearl” («Сверкающий жемчуг») является карбонат кальция, то порошок подходит для тех пациентов, для которых прием внутрь калия ограничен.
- Прилагаемый порошок “FLASH pearl” очень эффективен для удаления окрашенных пятен и зубного камня, поэтому процедуры можно проводить быстро и эффективно, что выгодно как оператору, так и пациенту.

Инструкции по технике безопасности и перечень опасных деталей

Меры предосторожности при использовании

- Внимательно прочтите эти предостережения и используйте устройство только по назначению и в соответствии с инструкцией.
- Соблюдение правил техники безопасности позволит избежать потенциальных опасностей, которые могут привести к травмам или поломке оборудования. В соответствии с серьезностью риска, правила техники безопасности классифицируются следующим образом:

 ПРЕДУПРЕЖДЕНИЕ	Опасность, которая может привести к тяжелой травме или поломке устройства в том случае, когда не соблюдаются правила техники безопасности.
 ВНИМАНИЕ	Опасность, которая может привести к легкой травме или поломке устройства в том случае, когда не соблюдаются правила техники безопасности.

ПРЕДУПРЕЖДЕНИЕ

- Данный инструмент предназначен для использования только дантистами или гигиенистами.
- Не применять на следующих пациентах:

1. С респираторными заболеваниями (очищающий порошок “FLASH pearl” может так же использоваться на пациентах с гипернатриемией, гестозами и т.д.).
 2. С патологически глубокими зубодесневыми карманами (6 мм или более) или повреждением слизистой оболочки. Если в течение длительного времени струя направляется на мягкие ткани вблизи слюнных желез, то воздух с порошком может проникнуть внутрь, что в очень редких случаях может привести к эмфиземе.
 3. С тяжелыми язвами органов пищеварения.
 4. С дисфункцией печени.
 5. С нарушениями легочной или сердечной деятельности, или с ухудшенным дыханием.
 6. С повреждениями или аномалиями в полости рта.
 7. С гиперемией, кровотечением, или воспалением в полости рта.
 8. Тех пациентах, у которых имеется тенденция к развитию воспаления или язв на слизистой оболочке в области глоточной перепонки.
 9. С аллергиями.
 10. Носящих контактные линзы..
 11. В зависимости от конституции пациента, в очень редких случаях могут появиться симптомы аллергии или стоматита. При обнаружении таких симптомов, немедленно прекратить использование изделия.
- В процессе использования, как оператор, так и ассистент, всегда должны носить защитные очки и защитные лицевые маски. Пациенты должны быть в защитных очках. При работе с Prophy-Mate нео рекомендуется так же использовать отсасывание большого объема. В случае попадания порошка в глаза, немедленно промыть их большим количеством воды и проконсультироваться с офтальмологом.
 - Никогда не направляйте струю непосредственно на цемент или корни зуба, декальцинированную эмаль, пломбировочные материалы, граничные участки протезов и пломбировочных материалов, коронки и т.д.
 - Наносите вазелин на губы пациента для их защиты от высушивания и для предотвращения появления трещин в уголках рта.
 - Применение высокого давления воздуха может привести к разрушению контейнера порошка, или его крышки, что ведет к травмам.

 **ВНИМАНИЕ**

- Убедитесь в том, что ваш сжатый воздух сухой и чистый. Вода или масло, содержащееся в воздухе, могут привести к затвердеванию порошка.
- Плотно закрывайте крышку контейнера порошка, и никогда не открывайте ее во время работы.
- Перед тем, как подсоединить Prophy-Mate нео, убедитесь в том, что все соединения сухие.
- Используйте порошок, изготовленный компанией NSK. Мы не несем никакой ответственности за любые неисправности, вызванные применением очищающего порошка, произведенного другой компанией.
- Для заполнения контейнера порошка используйте только один пакетик FLASH pearl за один раз. Для того, чтобы предотвратить блокирование, после использования устройства, полностью очищайте контейнер от остатков порошка.
- Используйте только новые, неоткрытые пакетики FLASH pearl. Открытые пакетики поглощают воду, и порошок может закупорить наконечник.

1. Типы Prophy-Mate neo

Соединение гибким шлангом	Модель	
	Серый	Белый
Муфта NSK PHATELUS	PMNG-PTL-P	PMNW-PTL-P
Разъем ISO с 4 отверстиями	PMNG-M4-P	PMNW-M4-P
Разъем ISO с 2 или 3 отверстиями	PMNG-B2-P	PMNW-B2-P
Муфта KaVo® MULTIflex® или MULTIflex® LUX	PMNG-KV-P	PMNW-KV-P
Муфта W&H® Roto Quick®	PMNG-WH-P	PMNW-WH-P
Муфта Bien-Air® Unifix® или Unifix® L	PMNG-BA-P	PMNW-BA-P
Муфта Sirona® Quick	PMNG-SR-P	PMNW-SR-P

KaVo® и MULTIflex® - зарегистрированные торговые марки Kaltenbach & Voigt GmbH & Co., Германия.
W&H® и Roto Quick® - зарегистрированные торговые марки W&H dentalwerk Burmoos GmbH, Австрия..
Bien-Air® и Unifix® - зарегистрированные торговые марки Bien-Air Dental S.A., Швейцария.
Sirona® - зарегистрированная торговая марка Sirona Dental System GmbH, Германия.

2. Стандартная комплектация

Наконечник Prophy-Mate neo	1
Насадка	По 1 для 60° и 80° (насадка 60° уже установлена на наконечник).
Контейнер порошка	1
Ремонтный комплект	
Проволочка для насадки	Большая: 1 – для нижней части насадки. Малая: 1 – для кончика насадки и внутренних насадок.
Очищающая проволока	1 – для использования в иных целях
Очищающая щетка	1
Очищающий порошок (FLASH pearl)	5 пакетиков
Ключ для насадки	1
Масло	1
Насадка для обдува	1 (может подсоединяться к муфте для того, чтобы потоком воздуха удалять остатки порошка с Prophy-Mate neo и его деталей)
Запасные части	
Крышка контейнера порошка	2 (одна установлена на контейнере порошка)
Уплотнительные кольца (со стороны наконечника)	1 набор
Уплотнительные кольца (со стороны муфты)	1 набор (только для муфты NSK PHATELUS)

* Ремонтный комплект и запасные части хранятся в коробке для принадлежностей.

Наименования деталей



3. Порядок работы

⚠ ПРЕДУПРЕЖДЕНИЕ

- Не пользуйтесь устройством непрерывно в течение длительного времени, и позволяйте пациенту ополаскивать (полость рта) соответствующее количество раз.
- Никогда не ударяйте и не стучите по контейнеру порошка и по колпачку контейнера. При этом контейнер или колпачок могут поцарапаться или растрескаться.
- Никогда не разбирайте Prophy-Mate neo на части во время работы. Никогда во время работы не тяните за расцепляющую втулку наконечника или за замок муфты. Попытка сделать это может привести к тому, что детали Prophy-Mate neo и очищающий порошок разлетятся в стороны.
- Используйте только воздух с надлежащим давлением.
- Тщательно просушивайте Prophy-Mate neo и все его внутренние и внешние детали перед использованием.

⚠ ВНИМАНИЕ

- Будьте очень осторожны и избегайте попадания очищающего порошка не в полость рта, а на поверхности чьих-либо слизистых оболочек (глаза, нос, и т.д.). Защищайте лицо полотенцем и т.п., или защитными очками и т.п., для предотвращения попадания порошка в глаза.
- Если пациент носит контактные линзы, то перед обработкой линзы необходимо снять.
- Если на колпачок контейнера порошка попали химикаты, масло и т.п., немедленно вытрите их. Если оставить их так, как есть, оборудование может быть повреждено.

3-1 Давление воздуха

Установите давление воздуха в месте соединения наконечника со шлангом 0,25 – 0,35 МПа.

ПРЕДУПРЕЖДЕНИЕ

Применение высокого давления воздуха может привести к разрушению контейнера порошка, или его крышки, что ведет к травмам.

3-2 Подсоединение контейнера порошка к шлангу наконечника

ВНИМАНИЕ

Перед тем, как соединить детали, тщательно просушите муфту, наконечник, узел соединения шланга с контейнером порошка, внутренности контейнера и насадки. Для того, чтобы выдуть воду изнутри, дайте устройству поработать некоторое время вхолостую.

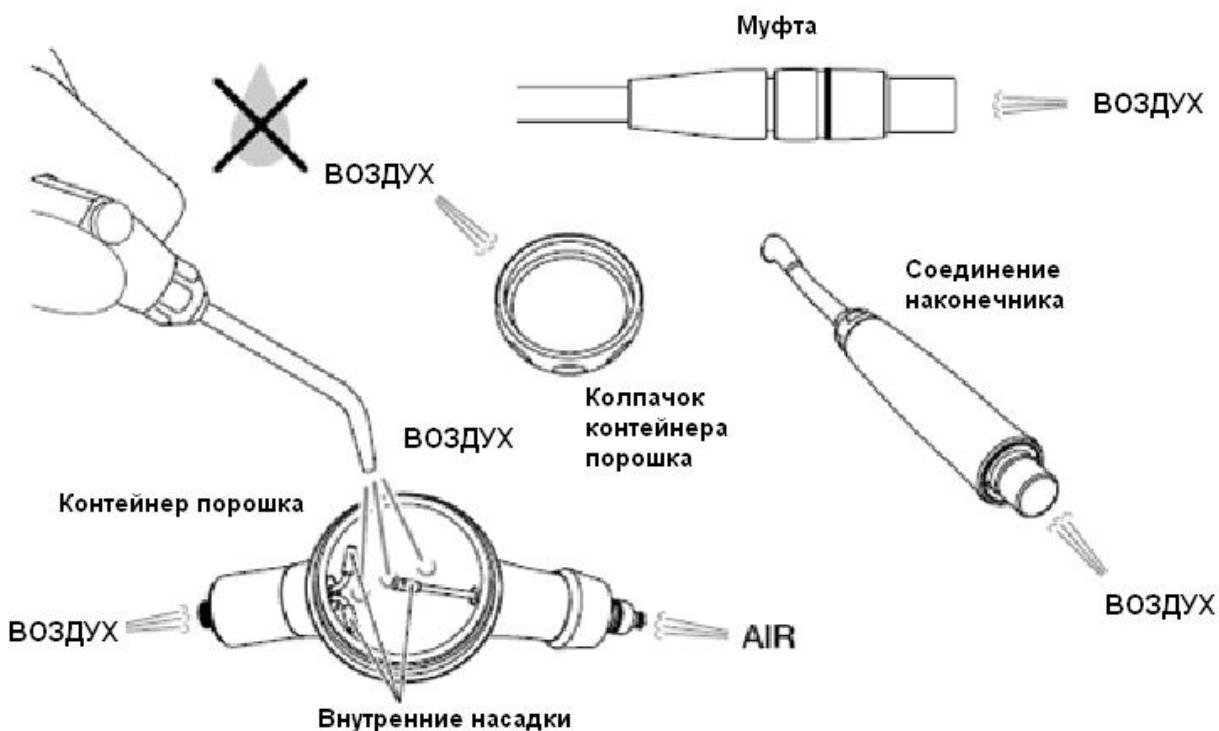

Подсоедините шланг к контейнеру порошка.

- PMNG-PTL-P, PMNW-PTL-P
Подсоедините муфту FM-CL (2,3,4-отверстия), PTL-CL-4HV (6-штырьков), или PTL-CL-FV (5-отверстий) к шлангу наконечника. В том случае, если у вас на наконечнике уже установлена одна из этих муфт, вы можете просто защелкнуть наконечник Prophy-Mate neo на муфте.
- Тип контейнера порошка с 4, 3 или 2 отверстиями (PMNG/W-M4-P, PMNG/W-B2-P).
Подсоедините контейнер порошка непосредственно к соответствующему шлангу наконечника. Туго затяните гайку шланга.
- С муфтами наконечников других производителей используйте (PMNG/W-KV-P, PMNG/W-WH-P, PMNG/W-BA-P, PMNG/W-SR-P)
Сверьтесь с инструкцией по эксплуатации той муфты, которая у вас имеется, и подсоедините Prophy-Mate neo соответственно.

3-3 Подсоединение наконечника к контейнеру порошка

Оттяните назад расцепляющую втулку наконечника, расположенную на контейнере порошка, и прижмите наконечник прямо к месту соединения. После того, как наконечник встанет на место, отпустите расцепляющую втулку. (Рис. 1). После соединения слегка потяните наконечник для того, чтобы убедиться в правильности подсоединения.



Рис. 1

3-4 Заполнение очищающим порошком

Откройте один пакетик с очищающим порошком и заполните им контейнер порошка.

После открытия и закрытия колпачка контейнера порошка, всегда тщательно затягивайте колпачок. (Рис. 2)

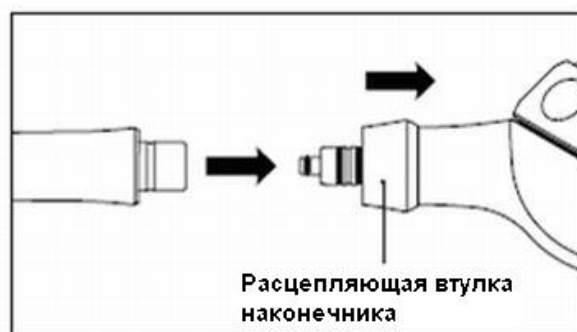

Рис. 2

ВНИМАНИЕ

- Всегда удаляйте оставшийся неизрасходованным порошок. Никогда не оставляйте открытые пакетики для дальнейшего использования. Порошок в открытом пакетике поглотит влагу и забьет каналы.
- Используйте порошок, изготовленный компанией NSK. Очищающие порошки других производителей имеют иной размер частиц, что может привести к забиванию деталей устройства и снижению технических характеристик.

3-5 Применение

После заполнения контейнера порошком, перед тем, как применить Prophy-Mate нео на пациенте, опробуйте его работу в течение 2-3 секунд на плевательнице. Убедитесь в хорошем качестве потока порошка и воды. Располагайте насадку на расстоянии 3-5 мм от поверхности зуба, под углом от 10 до 60 градусов.

(При использовании очищающего порошка PROPHY MATE, угол должен быть от 60 до 90 градусов.)



Рис. 3

ВНИМАНИЕ

Для того, чтобы предотвратить проглатывание пациентом большого количества очищающего порошка, используйте отсос большого объема и ватные ролики в сочетании с Prophy-Mate нео. Не пользуйтесь устройством непрерывно в течение длительного времени, и позволяйте пациенту ополаскивать (полость рта) соответствующее количество раз.

4. Уход за изделием после применения

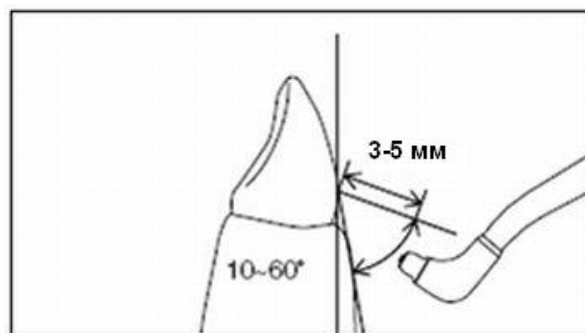
ПРЕДУПРЕЖДЕНИЕ

- Если на поверхность колпачка контейнера порошка попали органические растворители, масло и т.п., то это может привести к его повреждению.
- Колпачок контейнера порошка со временем разрушается под действием ультрафиолетового излучения и иных факторов окружающей среды. Следовательно, эта деталь относится к расходным материалам. Заменяйте колпачок контейнера порошка каждые шесть месяцев.
- Всегда тщательно очищайте контейнер порошка, колпачок и резьбу на контейнере и на колпачке. Проводите эту операцию один раз в неделю, и проверяйте контейнер порошка и колпачок на наличие царапин и трещин.
- Если вы заметили какое-либо повреждение контейнера порошка или колпачка, немедленно замените поврежденную деталь. В случае использования поврежденной детали может разрушиться крышка контейнера порошка, а ее фрагменты могут причинить травму.
- Для того, чтобы предотвратить забивание Prophy-Mate нео, один раз в неделю помещайте весь инструмент в ультразвуковую ванну. (См. 5-1 Ультразвуковая очистка.)

ВНИМАНИЕ

- В случае поломки за помощью в ремонте обращайтесь к своему дистрибьютору.
- После использования всегда тщательно очищайте инструмент изнутри и снаружи. Убедитесь в том, что все остатки порошка удалены, и инструмент полностью просушен и подготовлен для хранения.
- Никогда не смазывайте Prophy-Mate нео. (Однако, смазывайте уплотнительные кольца прилагающимся машинным маслом (См. 4-4 Смазка)).

4-1 Удаление порошка

1) Откройте колпачок контейнера порошка и удалите остатки очищающего порошка. (Рис. 4)



Рис. 4

2) Дайте устройству поработать вхолостую, только с воздухом для того, чтобы удалить воду и порошок из насадки. (Рис. 5)

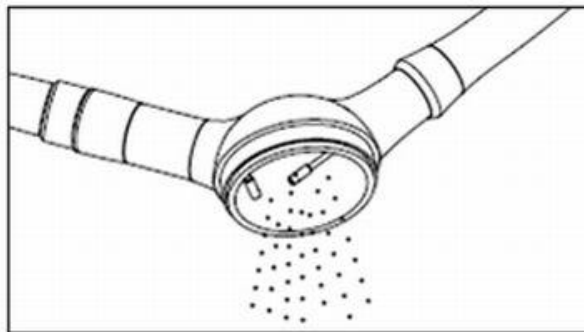

Рис. 5

3) Выдуйте воздухом остатки порошка из контейнера. (Рис. 6)

4) Протрите насадку и наконечник мягкой тканью, смоченной спиртом для того, чтобы удалить слюну и иные физические загрязнения.

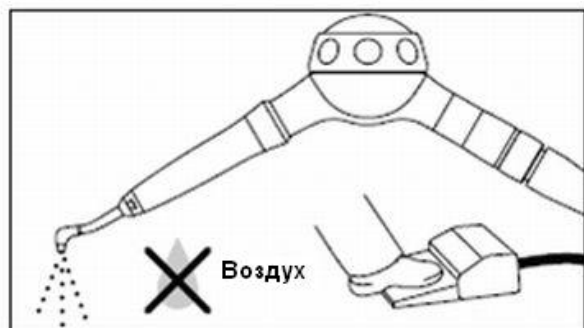

Рис. 6

4-2 Удаление порошка из контейнера порошка, наконечника и насадки.

1) Отсоедините контейнер порошка от шланга.

2) Оттяните назад расцепляющую втулку и снимите наконечник.

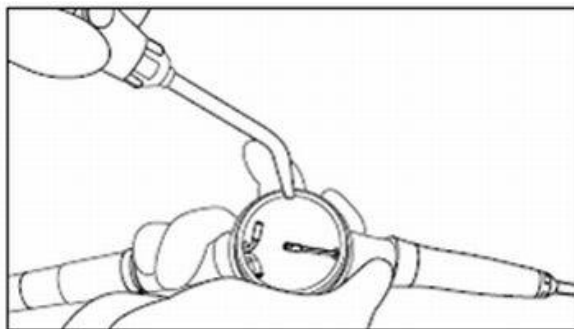
3) Снимите насадку с помощью ключа для насадки (Рис. 7).

4) Установите прилагающуюся насадку для обдува на муфту и подсоедините к наконечнику. Дайте устройству поработать вхолостую, без воды в течение более 5 сек., для очистки линий. (Рис. 8)



Рис. 7



Рис. 8

*Имеются так же насадки для обдува муфт других производителей.

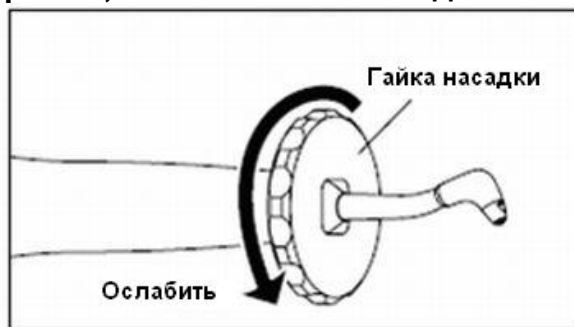
Таким же образом используйте насадку для обдува для очистки линий в наконечнике Prophy-Mate нео. Продуйте в направлении от дальнего конца к наконечнику.

⚠ ВНИМАНИЕ

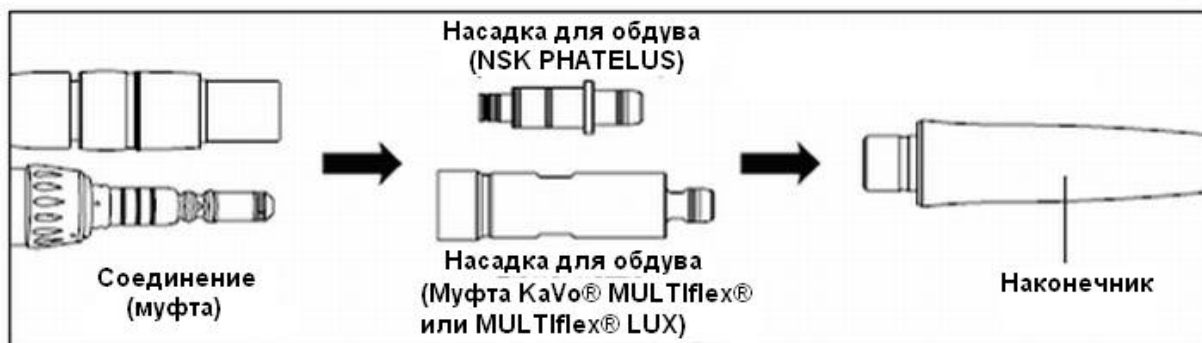
При работе в холостом режиме прочно удерживайте детали.



Рис. 9

4-3 Очистка и промывка

1) Тщательно очистите внутреннюю часть соединительной секции наконечника и секцию уплотняющих колец контейнера порошка прилегающей щеткой. (Рис. 10)



Рис. 10

Если порошок налипает в секции уплотняющих колец, снимите уплотняющие кольца и тщательно очистите уплотняющие кольца и пазы. (Рис. 11)

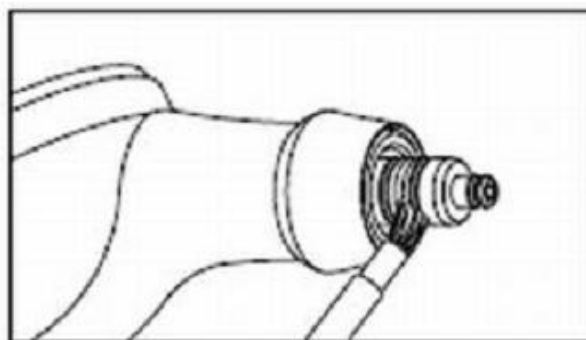

Рис. 11

2) Снимите резиновое уплотнение и разберите колпачок контейнера порошка. (Рис. 12)

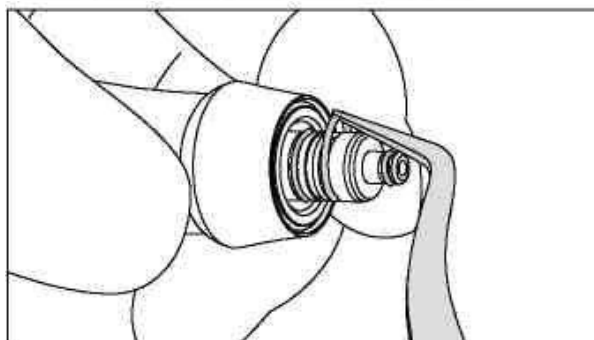

Рис. 12

3) Смойте очищающий порошок, налипший на внутреннюю поверхность контейнера порошка / колпачка под струей воды. (Рис. 13)



Рис. 13

4) Просушите и соберите колпачок контейнера порошка, резиновое уплотнение и держатель крышки.

ВНИМАНИЕ

Если очищающий порошок остается в контейнере порошка, то порошок затвердевает, что приведет к забиванию линий.

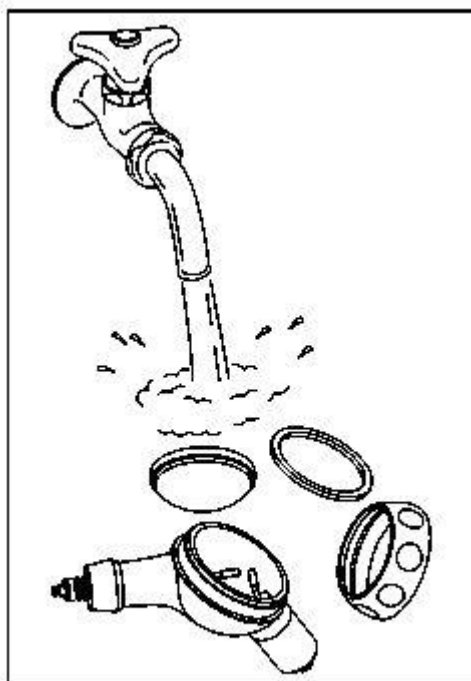
4-4 Смазка

1) Просушите секцию уплотняющих колец, капните каплю прилегающего машинного масла и разотрите пальцем. (Рис. 14)

2) Стерилизуйте в автоклаве.



Рис. 14

ВНИМАНИЕ

Если не смазывать уплотняющие кольца, то можно повредить соединение между наконечником и контейнером порошка. Контейнер и наконечник не смогут больше свободно вращаться, а соединение будет подтекать.

5. Очистка и стерилизация

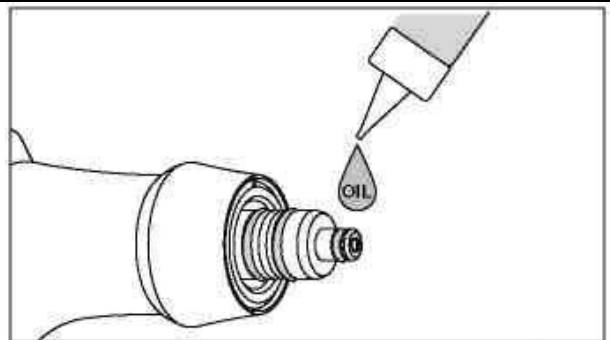

Только детали наконечника Prophy-Mate нео могут промываться в термической дезинфекционной камере. Не промывайте контейнер для порошка или колпачок контейнера в термической дезинфекционной камере.

5-1 Ультразвуковая очистка

ВНИМАНИЕ

Для того, чтобы предотвратить забивание инструмента, очищайте Prophy-Mate в ультразвуковой ванне один раз в неделю.

- 1) Проведите разборку и очистку. (См. от 4-1 Удаление порошка до 4-3 Очистка и промывка.)
- 2) Оденьте прилагающийся ключ со стороны сопла насадки, ослабьте насадку и снимите ее с наконечника.
- 3) Проведите ультразвуковую очистку наконечника, контейнера порошка и насадки с горячей водой.
- 4) После очистки сдуйте капли воды со всех деталей струей сухого воздуха.
- 5) Соберите устройство в порядке, обратном порядку разборки.
- 6) Подсоедините контейнер порошка без колпачка к шлангу и дайте устройству поработать вхолостую для очистки всех внутренних поверхностей от воды.

ВНИМАНИЕ

- Подсоединяя насадку, вначале вкрутите ее от руки, с небольшим усилием, а затем надежно затяните при помощи ключа для насадки.
- Особенно тщательно просушите контейнер порошка внутри.

5-2 Стерилизация

- Рекомендуется проводить стерилизацию в автоклаве. Как указано ниже, стерилизация необходима после каждого пациента.
- Все детали можно обрабатывать в автоклаве.

■ Процедура стерилизации в автоклаве

- 1) Проведите разборку и очистку. (См. от 4-1 Удаление порошка до 4-4 Смазка.)

- 2) Поместите в автоклавный мешочек. Плотно закройте мешочек.
 - 3) Стерилизация в автоклаве возможна при температуре до 135°C.
Например: Стерилизация при 121°C в течение 20 мин., или при 132°C в течение 15 мин.
 - 4) Для того, чтобы наконечник остался чистым до момента его использования, храните наконечник в автоклавном мешочке. Перед использованием соберите устройство в порядке, обратном порядку разборки.
- * Нормами EN13060 или EN554 рекомендуется проводить стерилизацию в течение 15 мин. при температуре 121°C.
- * Проведение стерилизации в соответствии с нашими инструкциями оказывает минимальное влияние на инструмент. Срок службы инструмента определяется, главным образом, его физическим износом, а не стерилизацией.

 **ВНИМАНИЕ**

- Перед использованием тщательно просушите все детали.
- Снимите колпачок с контейнера порошка и стерилизуйте в автоклаве. Стерилизация контейнера с колпачком может привести к разрушению колпачка.
- В том случае, если за время цикла температура в стерилизационной камере может превысить 135°C, пропустите цикл сушки.
- Стерилизация в автоклаве совместно с инструментом из материала, способного к образованию химических соединений, может привести к отшелушиванию гальванического покрытия и повредить внутренние детали. Будьте внимательны и не допускайте попадания химикатов в автоклав-стерилизатор.
- Так как случается, что вблизи нагревателя могут располагаться области локального перегрева, в которых температура превышает установленную, никогда не помещайте изделие вблизи нагревателя.
- Не протирайте, не очищайте и не погружайте изделие в воду с высокой кислотностью и в стерилизационные растворы.

6. Поиск и исправление неисправностей

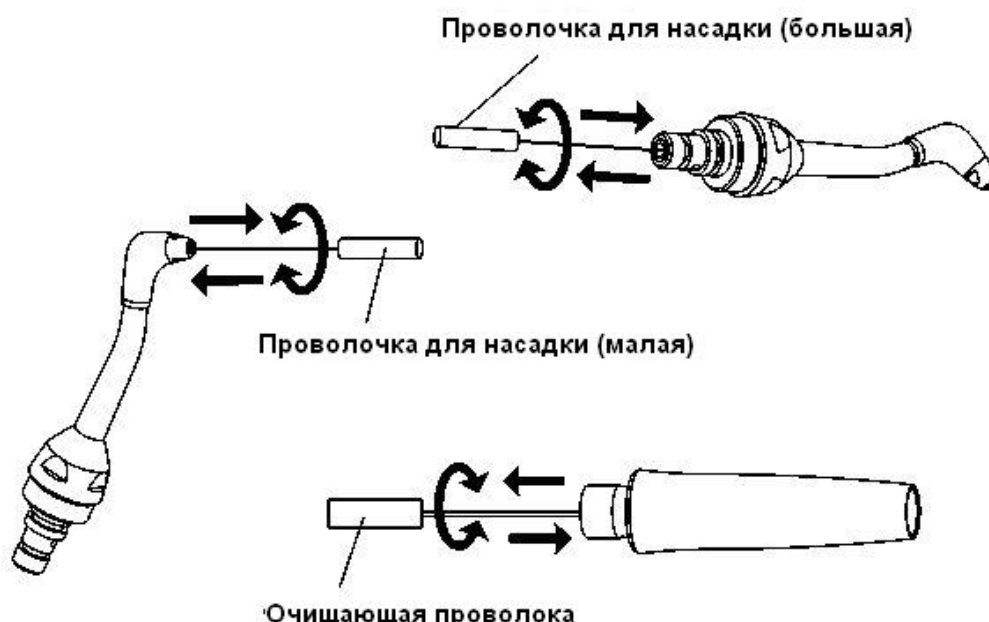
Признак	Позиция проверки	Возможная причина	Способ устранения
Воздух и порошок не выходят наружу.	Воздух и порошок выходят из соединительной секции наконечника, когда наконечник снят, а воздух подан.	Наконечник забит порошком.	<p>Ослабить насадку при помощи прилагающегося ключа и снять насадку с наконечника. Очистить кончик насадки при помощи прилагающейся проволочки (малая) и ее основание при помощи проволочки для насадки (большая). Так же при помощи проволочки для чистки очистить наконечник внутри. Если, несмотря на проведение описанной выше процедуры очистки, прохождения нет, проведите ультразвуковую очистку с горячей водой. (См. 5-1 Ультразвуковая очистка.)</p>  <p>Большая проволочка для насадки</p> <p>Малая проволочка для насадки</p> <p>Очищающая проволочка</p>

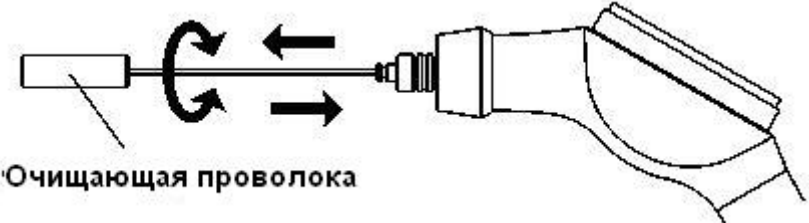
	<p>Воздух и порошок не выходят из контейнера порошка даже тогда, когда наконечник отсоединен, а воздух подан.</p>	<p>Контейнер порошка забит порошком.</p>	<p>Вращая очищающую проволоку, пропустите ее через отверстие в центре кончика соединительной секции наконечника и контейнера порошка. Очистите так же входные отверстия внутренних насадок при помощи проволочки для насадки (большая). Если, несмотря на проведение описанной выше процедуры очистки, прохождения порошка и воздуха нет, проведите ультразвуковую очистку с горячей водой. (См. 5-1 Ультразвуковая очистка.)</p>  <p>Очищающая проволока</p>
<p>Вода подтекает между наконечником и контейнером порошка.</p>	<p>Проверьте уплотняющие кольца в соединительной секции наконечника и контейнера порошка.</p>	<p>Повреждено уплотняющее кольцо.</p>	<p>Замените уплотняющее кольцо (кольца) в соединительной секции наконечника и контейнера порошка. Нанесите каплю прилегающего машинного масла и разотрите ее пальцем. (См. от 4-3 Очистка и промывка до 4-4 Смазка.)</p>
<p>Соединение между контейнером порошка и наконечником поворачивается с трудом.</p>	<p>Проверьте уплотняющие кольца в соединительной секции наконечника и контейнера порошка.</p>	<p>Очищающий порошок попал в пазы установки уплотняющих колец, сделав жестким сочленение соединительной секции.</p>	<p>Снимите уплотняющие кольца соединительной секции наконечника и контейнера порошка, тщательно счистите порошок, налипший в пазы и на уплотняющие кольца прилегающей щеткой. Затем тщательно протрите соединительную секцию наконечника тканью, смоченной спиртом, нанесите каплю прилегающего машинного масла и разотрите ее пальцем или другими материалами. (См. от 4-3 Очистка и промывка до 4-4 Смазка.)</p>

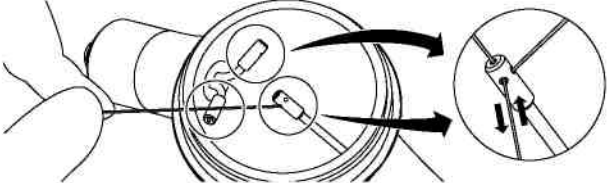
Поток воздуха и порошка слабый. Очищающий эффект слабо выражен.	Очищающий порошок частично затвердел в контейнере.	После использования очищающий порошок был оставлен на длительный срок.	Замените очищающий порошок новым.
		В воздух попала вода.	<p>В том случае, если используется муфта модели PHATELUS, проверьте целостность уплотняющих колец в соединительной секции наконечника. Замените поврежденные уплотняющие кольца. Если используются муфты иных моделей, проверьте то соединение, которое используется.</p> 
	Очищающий порошок частично затвердел в наконечнике или контейнере порошка, сузив проход.	Очищающий порошок частично затвердел вследствие наличия влаги и т.п. в линии воздуха.	<p>Откройте дренажи фильтра и компрессора в системе подачи воздуха, и проверьте, не скапливается ли там вода.</p> <p>Проведите очистку, вставляя при вращении проволочку для насадки (малую), и выдувая воздухом остатки порошка изнутри. Если эти действия не приводят к успеху, проведите ультразвуковую очистку с горячей водой. После этого, перед использованием, тщательно просушите изделие. (См. 5-1 Ультразвуковая очистка.)</p> 

* В том случае, если после проведения описанных выше действий не удастся добиться улучшения функционирования изделия, обратитесь к своему дистрибутору.

Обслуживание наконечника Prophy-Mate neo

- После использования всегда тщательно очищайте инструмент изнутри и снаружи. Убедитесь в том, что все остатки порошка удалены, и инструмент полностью просушен и подготовлен для хранения.
- Если очищающий порошок остается в контейнере порошка, то порошок затвердевает, что приведет к забиванию линий.
- Перед тем, как соединить детали, тщательно просушите муфту, наконечник, узел соединения шланга с контейнером порошка, внутренности контейнера и насадки. Для того, чтобы выдуть воду изнутри, дайте устройству поработать некоторое время вхолостую.
- Для того, чтобы предотвратить забивание инструмента, очищайте Prophy-Mate в ультразвуковой ванне один раз в неделю.

Уход за изделием после применения - Удаление порошка из контейнера порошка, наконечника и насадки

- 1 Откройте колпачок контейнера порошка и удалите остатки очищающего порошка. Дайте устройству поработать вхолостую, только с воздухом для того, чтобы удалить воду и порошок из насадки.



- 2 Выдуйте воздухом остатки порошка из контейнера.

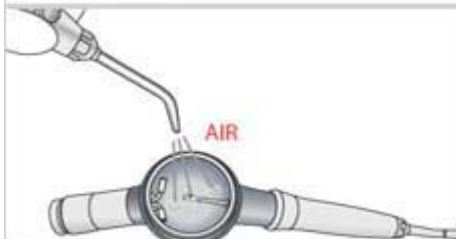

- 3 Установите прилагающуюся насадку для обдува на муфту и подсоедините к наконечнику. Дайте устройству поработать вхолостую, без воды в течение более 5 сек., для очистки линий.

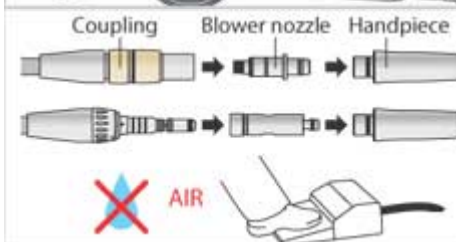

- 4 Таким же образом используйте насадку для обдува для очистки линий в наконечнике Prophy-Mate neo. Продуйте в направлении от дальнего конца к наконечнику.

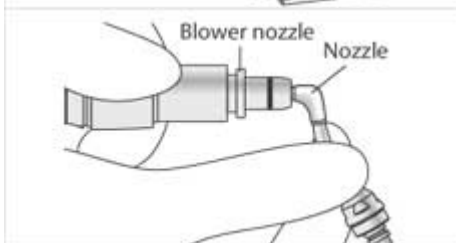

 При работе в холостом режиме прочно удерживайте детали.

Уход за изделием после применения - Очистка и промывка

- 1 Тщательно очистите внутреннюю часть соединительной секции наконечника и секцию уплотняющих колец контейнера порошка прилегающей щеткой.
- 2 Если порошок налипает в секции уплотняющих колец, снимите уплотняющие кольца и тщательно очистите уплотняющие кольца и пазы.
- 3 Просушите секцию уплотняющих колец, капните каплю прилегающего машинного масла и разотрите пальцем.

 Если не смазывать уплотняющие кольца, то можно повредить соединение между наконечником и контейнером порошка. Контейнер и наконечник не смогут больше свободно вращаться, а соединение будет подтекать.

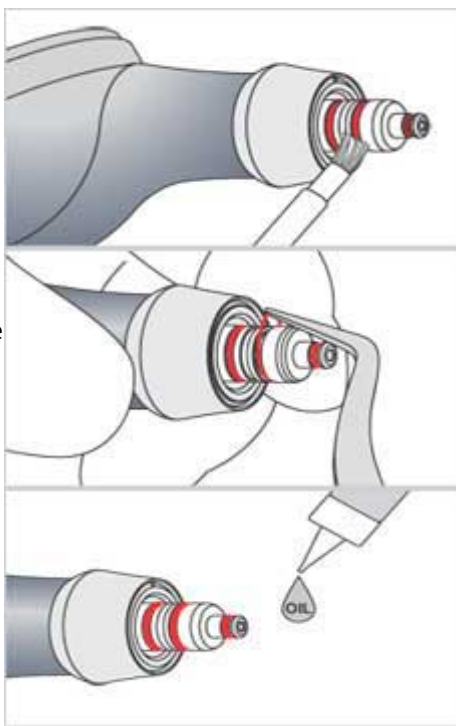

- 4 Стерилизуйте в автоклаве. Все детали можно обрабатывать в автоклаве. Стерилизация в автоклаве возможна при температуре до 135°C.



Например: Стерилизация при 121°C в течение 20 мин., или при 132°C в течение 15 мин.

Ультразвуковая очистка

 Для того, чтобы предотвратить забивание инструмента, очищайте Prophy-Mate в ультразвуковой ванне один раз в неделю.



Снимите резиновое уплотнение и разберите колпачок контейнера порошка.



Смойте очищающий порошок, налипший на внутреннюю поверхность контейнера порошка / колпачка под струей воды.



Проведите ультразвуковую очистку наконечника, контейнера порошка и насадки с горячей водой.